



# NIGHTFALL



Handbuch  
Manual  
Manuel d'utilisation  
Guia usuario  
Manuale d'istruzioni  
Gebruiksaanwijzing  
Guia usuário  
Instukcja obsługi  
使用手冊

## Inhoud

<b>1. Eigenschappen</b>	<b>3</b>
<b>2. Inhoud verpakking</b>	<b>3</b>
<b>3. De behuizing in één oogopslag</b>	<b>5</b>
<b>4. Een moederbord installeren</b>	<b>7</b>
<b>5. Een voeding installeren</b>	<b>9</b>
<b>6. Een harde schijf installeren</b>	<b>10</b>
<b>7. Een optisch apparaat installeren</b>	<b>11</b>
<b>8. Een 3,5" apparaat installeren</b>	<b>13</b>
<b>9. Een add-on-kaart installeren</b>	<b>14</b>
<b>10. De vooraf geïnstalleerde ventilator</b>	<b>15</b>
<b>11. Extra ventilatoren installeren / geoptimaliseerde luchtstroom</b>	<b>15</b>

Beste klant,

Gefeliciteerd met uw aankoop van dit topkwaliteitsproduct van SHARKOON. Voor een lange levensduur en om optimaal voordeel te halen uit dit product, raden wij u aan deze handleiding volledig te lezen.

Veel plezier met ons product!

**SHARKOON Technologies**

## 1. Eigenschappen





- Midi ATX-behuizing
- 5 x 5,25" stations sleuven (extern)
- 5 x 3,5" sleuven voor HDD's (intern)
- I/O bovenaan met 1x USB3.0-, 2x USB2.0-, 1x hoofdtelefoon- en 1x microfoonaansluiting, voedingsknop en resetknop.
- 7 sleuven voor add-on-kaarten
- Aluminium voorpaneel met luchtinlaat
- Snelbevestigingen voor optische stations en HDD's, montagepaneel moederbord met installatieopening voor koelers
- 2 openingen voor waterkoeling
- Kabelbeheersysteem
- Ventilatorconfiguratie:

Voorkant	1x 120 mm LED ventilator met 3- en 4-pins aansluiting (vooraf geïnstalleerd)
Zijpaneel	2x 120 mm ventilator (optioneel)
Achterkant	1x 80 mm of 1x 120 mm ventilator (optioneel)
Bovenpaneel	1x 120 mm of 1x 140 mm ventilator (optioneel)



- Afmetingen: 455 x 202 x 440 mm (L x B x H)
- Gewicht: ~6 kg

## 2. Inhoud verpakking



- PC-behuizing "Nightfall"
- Schroevenset:

			
Schroeven voor montage moederbord	Schroeven voor montage voeding	Schroeven voor montage station (3,5" en 5,25")	Schroeven voor bevestiging harde schijf

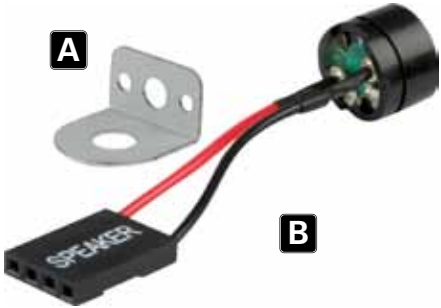
- Set met accessoires:

		
Duwstiften voor moederbord	Sluitringen	Slotbevestiging (A) en luidspreker (B)

	
<p>Montagerails voor HDD's</p>	<p>Snelbevestigingen voor optische stations</p>

	
<p>Montagehoeken voor 3,5" apparaten</p>	<p>5,25" plaatje met 3,5" opening</p>

**NB:**

*Indien enige van de bovenstaande items ontbreken, dient u onmiddellijk contact op te nemen met onze klantenservice:*

*support@sharkoon.com (Duitsland en Europa)*

*support@sharkoon.com.tw (internationaal).*

### 3. De behuizing in één oogopslag

Vooraanzicht

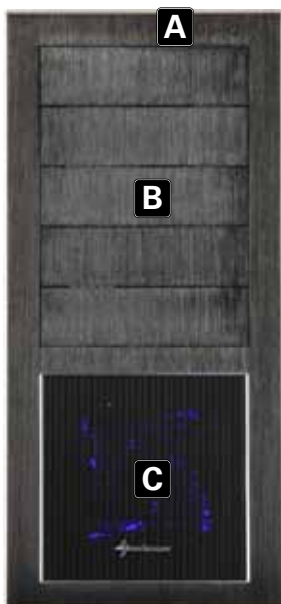

- A – LED's voor voeding en HDD-activiteit
- B – 5,25" montagesleuven
- C – Luchtinlaat, afgedekt:  
vooraf geïnstalleerde 120 mm LED ventilator (blauw)

Bovenaanzicht

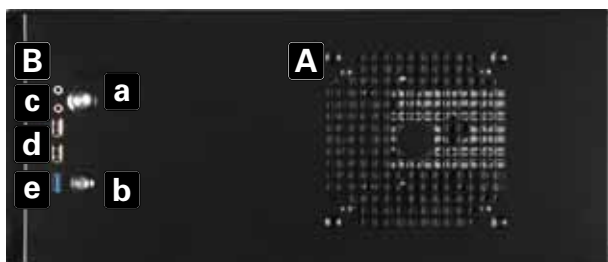

- A – Ventilatorhouder
- B – I/O bovenaan met:
  - a – Voedingsknop en
  - b – Reset-knop,
  - c – 1x hoofdtelefoon en  
1x microfoonaansluiting
  - d – 2x USB2.0 en
  - e – 1x USB3.0-aansluiting

Zijaanzicht (gesloten/links)

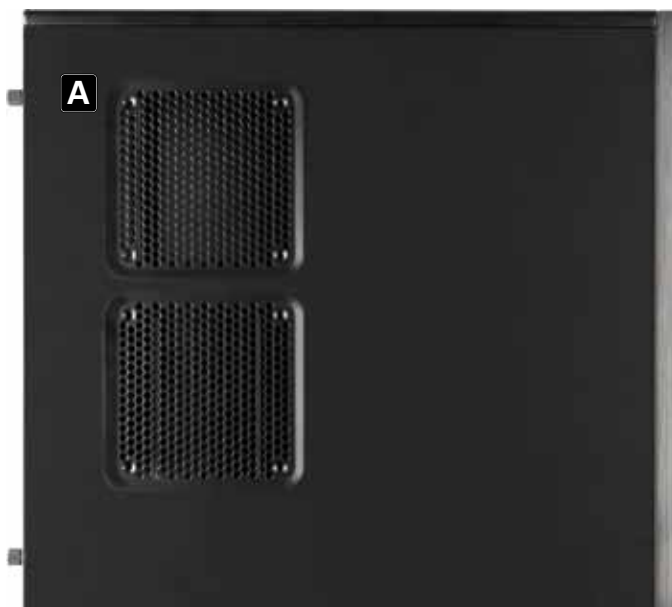

- A – Beugels voor twee 120 mm ventilators

### Zijaanzicht (geopend/links)

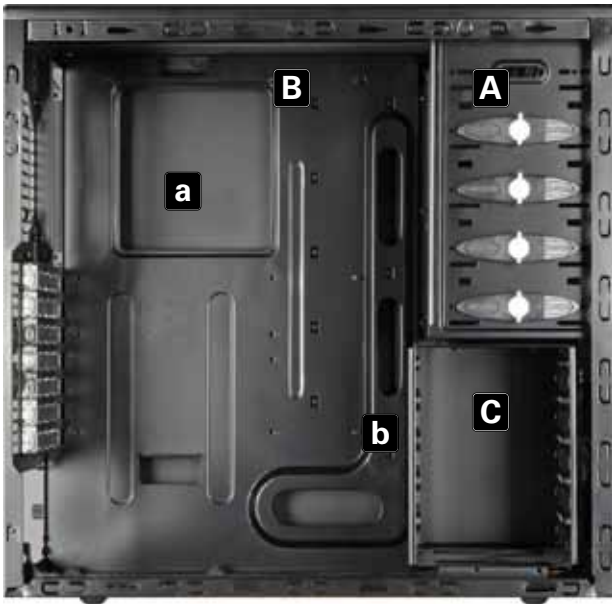

- A – Stations sleuven voor 5,25" apparaten
- B – Montagepaneel moederbord met:
  - a – Installatieopening voor CPU-koelers en
  - b – Kabelbeheersysteem
- C – HDD-frame (ingeschroefd)

### Zijaanzicht achteraan

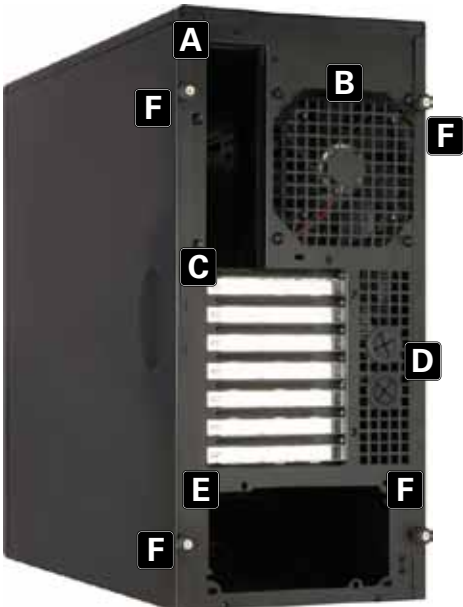

- A – Opening voor I/O-schild
- B – Ventilatorhouder
- C – Sleufpanelen
- D – Openingen voor waterkoeling
- E – Voedingshouder
- F – Duimschroeven

### Onderaanzicht

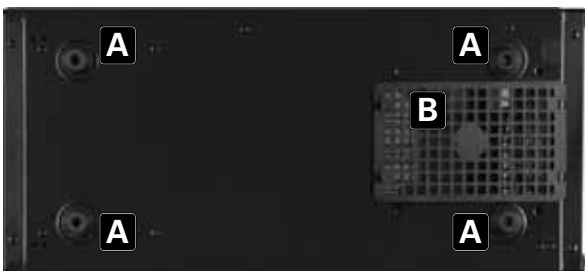

- A – Voetjes behuizing
- B – Luchtinlaat voor voeding

### Opmerking:

Raadpleeg de respectieve documenten voor meer informatie over het installeren van de gewenste apparaten.

## 4. Een moederbord installeren

1. Open de behuizing door de duimschroeven op de achterkant van de behuizing los te maken en het linkerzijpaneel te verwijderen. Leg de kast op zijn zijkant op een effen oppervlak.
2. Het montagepaneel van het moederbord in de behuizing biedt verschillende booropeningen om de duwstiften vast te maken (fig. 1).



fig. 1

Het moederbord heeft speciale schroefopeningen (fig. 2).



fig. 2

Plaats het moederbord op het montagepaneel. In elke booropening van het montagepaneel moet een duwstift worden geschroefd die zichtbaar is door de schroefopeningen van het moederbord.



3. Verwijder het moederbord en schroef de duwstiften in de respectievelijke booropeningen van het montagepaneel (fig. 3).



(Duwstiften)



fig. 3

4. Druk het I/O-schild (bij het moederbord geleverd) in de I/O-schildopening in de achterkant van de behuizing.
5. Plaats het moederbord terug op de duwstiften en schroef het moederbord op de stiften (fig 4).



(Schroeven voor montage moederbord)



fig. 4



6. Sluit de aansluiting van het voorpaneel aan op de respectievelijke aansluitingen van het moederbord (raadpleeg ook de handleiding van uw moederbord voor meer informatie).

## 5. Een voeding installeren

1. Plaats de behuizing voor u en stop de voeding vanaf de binnenkant tegen de voedingshouder op de achterkant van de behuizing (fig. 5).



fig. 5

2. Schroef de voeding vanaf de buitenkant vast op de kast (fig. 6).



(Schroeven voor montage voeding)



fig. 6

## 6. Een harde schijf installeren

1. Bevestig de montagerails vanaf beide zijden aan de HDD (fig. 7).



(Montagerails voor HDD's)



fig. 7

2. Schuif de HDD met de gemonteerde montagerails in de HDD-kooi van de kast tot deze vergrendeld zijn (fig. 8).



fig. 8

3. Sluit de HDD aan op de voeding en het moederbord.

### Opmerkingen:

U kunt maximaal vijf 3,5" HDD's installeren in de HDD-kooi. Daarnaast kunt u nog meer HDD's installeren in de montagesleuven voor 5,25" stations op de voorkant van de kast, bijv. de SHARKOON Vibe-Fixer montageframes.

Als u van plan bent de kast te vervoeren, raden wij u aan de geïnstalleerde harde schijven (extra) te beveiligen (fig. 9):



(Schroeven voor bevestiging harde schijf)



fig. 9

## 7. Een optisch apparaat installeren

1. Verwijder het rechterzijpaneel van de behuizing.
2. Verwijder het voorpaneel van de behuizing door het voorzichtig naar u toe te trekken (fig. 10).



fig. 10

3. Verwijder het 5,25" voorpaneel van de montagesleuf waarin u het station wilt installeren door de schroeven los te maken en de sleuf naar binnen te duwen (fig. 11). Verwijder de snelbevestigingen (fig. 12).



fig. 11



fig. 12

(Verwijder een optioneel aanwezig metalen plaatje dat de 3,5" stationsleuf afdekt, voorzichtig met een grijptang.)

4. Schuif het optische station in de stationsleuf van de kast (fig. 13).



fig. 13

5. Bevestig het optische apparaat vanaf beide zijden met de snelbevestigingen (fig. 14).



fig. 14

*Opmerking:*

*Als u van plan bent de kast te vervoeren, raden wij u aan de geïnstalleerde schijven (extra) te beveiligen:*



(Schroeven voor montage 5,25" station)

6. Sluit het optische station aan op de voeding en het moederbord. (Plaats het voorplaatje terug op de kast.)

## 8. Een 3,5" apparaat installeren

- (1. Verwijder het voorpaneel van de behuizing door het voorzichtig naar u toe te trekken).
- (2. Verwijder het 5,25" voorpaneel van de montagesleuf waarin u het station wilt installeren door de schroeven los te maken en de sleuf naar binnen te duwen (fig. 15). Verwijder de snelbevestigingen (fig. 16).



fig. 15



fig. 16

(Verwijder een optioneel aanwezig metalen plaatje dat de stationsleuf afdekt, voorzichtig met een grijptang.)

- (3. Schroef de montagehoeken vanaf beide zijden op het 3,5" station (fig. 17).



fig. 17

- (4. Schuif het 3,5" apparaat met bevestigde montagerails in de stationsleuf van de kast (fig. 18) en schroef deze vanaf beide zijden vast aan de stationsleuf (fig. 19).



fig. 18



fig. 19

5. Sluit het 3,5" apparaat aan op de voeding en het moederbord.
6. Schroef het 5,25" plaatje met een 3,5" opening in het voorpaneel (fig. 20) en plaats het terug op de behuizing.



(5,25" plaatje met 3,5" opening)



fig. 20

## 9. Een add-on-kaart installeren

1. Verwijder de bevestigingsschroef van het sleufplaatje en verwijder het plaatje (fig. 21).

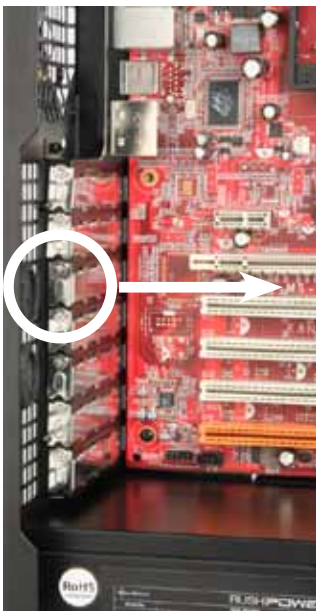

fig. 21



2. Stop de add-onkaart in de respectievelijke sleuf van het moederbord en bevestig deze aan de kast door de bevestigingsclip opnieuw te bevestigen (fig. 22).

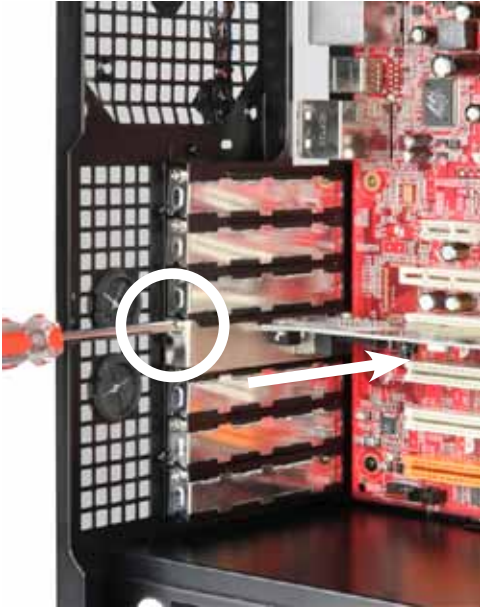

fig. 22

## 10. De vooraf geïnstalleerde ventilator

1. De vooraf geïnstalleerde 120 mm ventilator vooraan is voorzien van een 4-pins voedingsaansluiting en een 3-pins moederbordstekker.
2. Sluit een van beide stekkers aan op de respectieve voedingsaansluiting (om de ventilatorsnelheid te beheren via het moederbord) of de overeenkomende moederbordaansluiting.

## 11. Extra ventilatoren installeren / geoptimaliseerde luchtstroom

1. Plaats de ventilator tegen de respectievelijke beugel vanaf de binnenkant (bijv. in het bovenpaneel / fig. 23).



fig. 23



2. Schroef de ventilator vast op de bevestiging vanaf de buitenzijde (fig. 24).

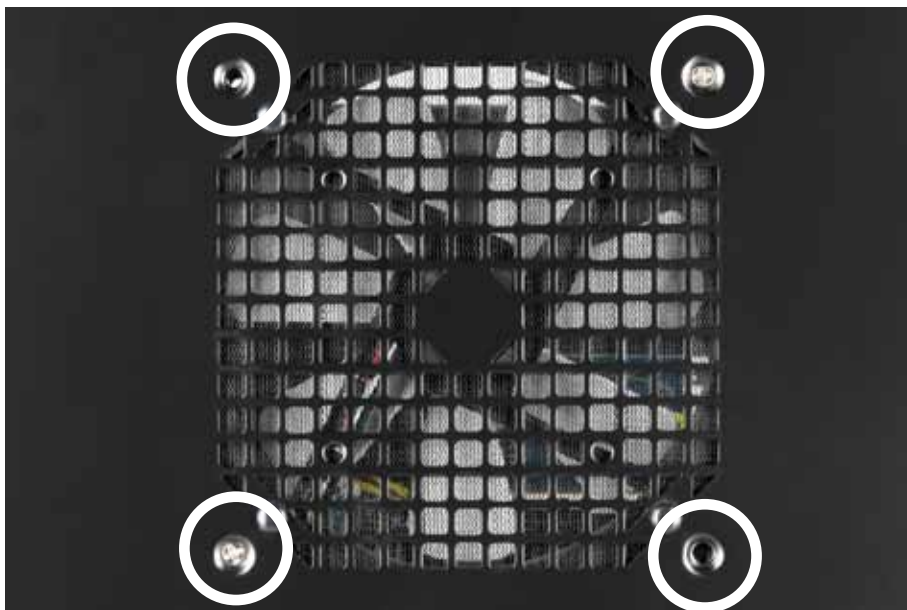

fig. 24

*Opmerking:*

*De Nightfall-kast biedt talrijke mogelijkheden om ventilatoren te installeren.*

*Zorg er tijdens het installeren van de ventilatoren voor dat er (koele) lucht wordt opgenomen aan de voorkant/onderkant van de kast en uitgeblazen langs de achterkant/bovenkant. De pc-onderdelen met de hoogste warmteontwikkeling moeten rechtstreeks in de luchtstroom worden geplaatst.*

## Waarschuwing:

Omwille van het beleid van SHARKOON om de producten voortdurend te verbeteren, zijn het ontwerp en de specificaties onderhevig aan wijzigingen zonder voorafgaande kennisgeving. Nationale productspecificaties kunnen verschillen.

Alle rechten voorbehouden, vooral (ook in uittreksels) voor vertalingen, herdrukken, reproductie door het kopiëren of door andere middelen. Overtredingen zullen leiden tot aanspraak op schadeloosstelling.

Alle rechten voorbehouden, vooral in het geval van toewijzing van patenten of hulppatenten. Middelen van levering en technische wijzigingen voorbehouden.  
Uw oud product weggooien

Uw product is ontworpen en geproduceerd met materialen en onderdelen van hoge kwaliteit die kunnen worden gerecycled en hergebruikt.

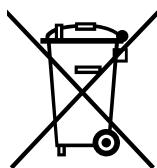

Wanneer dit symbool met een doorkruiste vuilnisbak op een product is bevestigd, betekent dit dat het onder de bepalingen van de Europese richtlijn 2002/96/EG valt.

Vraag informatie over de lokale speciale inzamelpunten voor elektrische en elektronische producten.

Volg de lokale voorschriften op en gooi uw oude producten niet weg bij het normaal huishoudelijke afval. Het correct verwijderen van uw product helpt potentiële negatieve gevolgen voor het milieu en de volksgezondheid vermijden.

© SHARKOON Technologies 2012

[www.sharkoon.com](http://www.sharkoon.com)